

Um zu vermeiden, Sie selbst und andere Personen zu verletzen, falls der Hubschrauber kaputt ist, lesen Sie bitte die Anleitung vor dem Fliegen sorgfältig.

# Double Horse Aluminium Landefuß

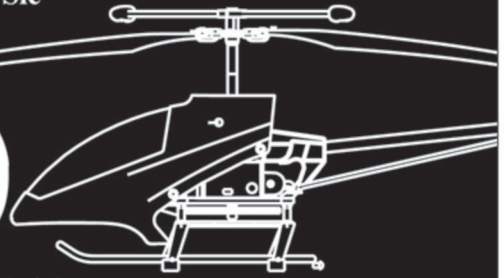

Fernfunkgesteuerter R/C Hubschrauber Nr. 25018

AGE14+

## Teile

Schalter des Hubschraubers

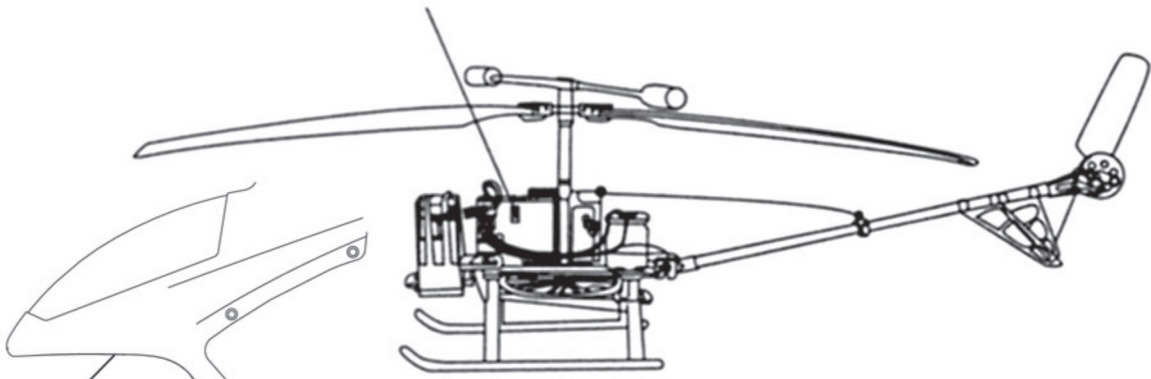

Kopfdecke des Hubschraubers

Hubschrauber



Ladegerät



Antenne für Fernbedienung

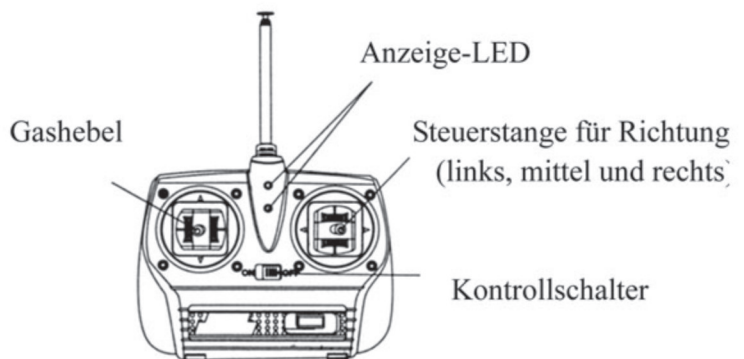

Fernbedienung

## **Sicherheitsanleitung über Batterien und sonstige Sicherheitsanleitung**

1. Stellen Sie sicher, dass die Batterien richtig eingesetzt werden und es kein Batterienleck passiert.
2. Ladevorgang oder Austausch der Batterien müssen unter Hilfe von den Erwachsenen durchgeführt werden.
3. Stellen Sie die Batterien bitte nicht direkt im Sonnenschein, bei hoher Temperatur oder an der Nähe von Ofen. Sonst kann es zu Explosion führen.
4. Werfen Sie die gebrauchten Batterien nicht ins Feuer, das kann Explosion führen.
5. Verwenden Sie die alten und neuen Batterien nicht gemischt.
6. Verwenden Sie die verschiedenen Batterien wie Alkalienbatterien, C-Zn Batterien und Ni-Cad aufladbare Batterien nicht gemischt. Nur die Batterien von dem selben Typ dürfen zusammen eingesetzt werden.
7. Normale Batterien dürfen nicht aufgeladen werden.
8. Die leeren und kaputten Batterien müssen von dem Produkt ausgenommen werden. Die Batterien dürfen nicht für lange Zeit im Produkt bleiben.
9. Installieren Sie die Batterien mit dem geeigneten Abstand.
10. Die Batterien dürfen nicht überladen werden, sonst können die Batterien geschaden werden.
11. Der Ladevorgang muss von den Personen überwacht werden.

**Hinweisung: Wenn der Hubschrauber falsch gelagert wird, kann es dazu führen, dass der Propeller gebogen wird. Es kann dann das Fliegen stören.**

**Jedes Mal nach dem Gebrauch, packen Sie den Hubschrauber in die Verpackung mit Schaumgummi.**

## **Warnung**

1. Wenn der Hubschrauber läuft, drehen sich die Hauptrotorspane, Endrotorspane und die Zahnräder sehr schnell. Durch die Berührung kann jedes Körperteil verletzt werden, besonders Gesicht, Augen, Finger und Haare.
2. Der Hubschrauber besitzt aufladbare Batterien. Wenn die Flüssigkeit von dem Hubschrauber auskommt, lassen Sie sie nicht in die Augen kommen.
3. Die Batterien dürfen nur mit dem mitgelieferten Ladegerät aufgeladen werden. Laden Sie die Batterien bitte nicht mit anderen Ladegeräten.
4. Wenn die Rotorspanne geschaden oder kaputt ist, lassen Sie den Hubschrauber nicht fliegen, sonst kann es dazu führen, dass man verletzt wird.
5. Absturz von hoch oder schwerer Stoss ist verboten, sonst kann das Leben von dem Hubschrauber verkürzt werden.

# Allgemeine Hinweise

## Entsorgungshinweise:

Bitte sorgen Sie für eine fachgerechte, den gesetzlichen Vorschriften entsprechende Entsorgung der Batterien/Akkus. Bitte werfen Sie nur entladene Akkus in die Sammelboxen bei den Kommunen. Sie können bei uns erworbene Akkus/Batterien auch bei uns unentgeltlich zurückgeben.



## **Achtung!**

**Dieser Hubschrauber ist kein Spielzeug.  
Nicht geeignet für Kinder unter 14 Jahren.**

**Akkus und Batterien  
sind Sondermüll!  
Sie dürfen nicht mit dem Hausmüll  
entsorgt werden!**



### Konformitätserklärung

Hiermit erklärt AMEWI Trade e.K., dass dieses Produkt den grundlegenden Anforderungen und den übrigen einschlägigen Bestimmungen der Richtlinie 1999/5/EG entspricht. Das Produkt ist konform nach den Richtlinien der R&TTE.

Bei Fragen zur Konformität, wenden Sie sich an AMEWI Trade e.K., Nikolaus-Otto-Str. 6, 33178 Borcheln,  
Fax: +49 (0)5251 / 2889659, Email: [info@amewi-trade.de](mailto:info@amewi-trade.de)



Für die Verwendung einer Fernsteueranlage, beachten Sie das gültige Recht in Ihrem Land

DE	AT	BE	CH
CZ	DK	FI	GB
HU	IE	IS	IT
LI	LU	NL	NO
PL	PT	RO	SE
SI	TR	EE	SK
LV	LT	GR	BG

## Ladevorgang für die Batterien des Hubschraubers

1. Nehmen Sie die Kopfdecke weg.

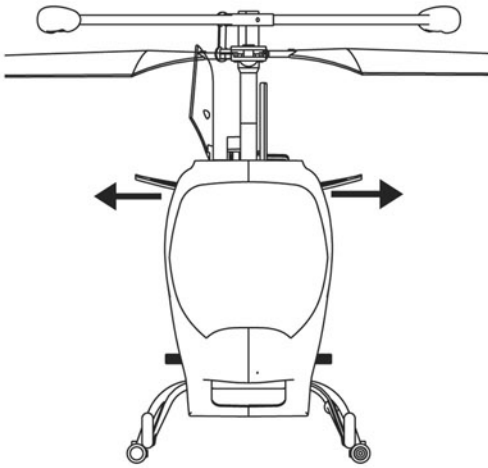

2. Ziehen Sie die Batterien und Stecker der Stromkreisplatte weg, schliessen Sie dann das Ladegerät mit den Batterien an. Stecken Sie das Ladegerät in die Steckdose von 110V/220V, dann wird der Ladevorgang gestartet.

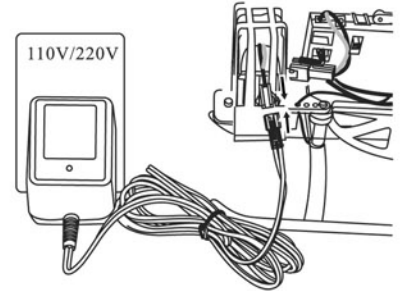

**Hinweisung: Stellen Sie sicher, dass die Spannung und der Stecker mit der lokalen Situation geeignet sind.**

Wichtige Hinweisung:

Der Ladevorgang dauert 4-6 Stunden. Bitte die Batterien nicht überladen. Während des Ladevorgangs muss die Temperatur von den Batterien niedriger als 45 Grad sein, sonst können die Batterien geschaden werden.

## Installation der Fernbedienung

1. Installation der Antenne

Drehen Sie die Antenne im Uhrzeigersinn in die Schraube beim Terminal von der Fernbedienungsantenne.



2. Installation der Batterien

Machen Sie die Batterendecke an der Rückseite der Fernbedienung auf und stecken Sie 8 x AA Alkalienbatterien laut der richtigen Polrichtung (Batterien sind extra einzukaufen) ein.

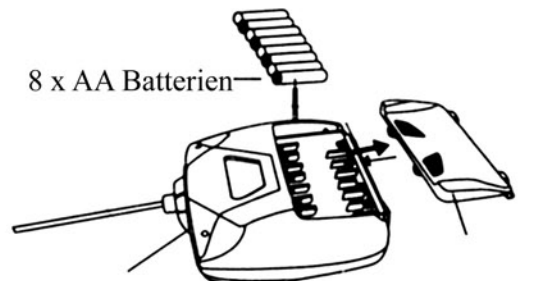

Sendungsgerät für Fernbedienung

Batterendecke

## Überprüfen Sie das Wetter und Stelle vor dem Fliegen

1. Lassen Sie im Sonnenschein und ohne Wind fliegen.
  - a) Es ist verboten, mit dem Extremwetter zu fliegen (über 113 Grad Fahrenheit/45 Grad Celsius oder niedriger als 0 Grad Fahrenheit/0 Grad Celsius). Da wenn es zu warm oder zu kalt ist, kann es das Fliegen stören und sogar den Hubschrauber schaden.
  - b) Fliegen Sie bitte nicht mit dem Starkwind, da der Wind das Fliegen beschränken und stören kann. Mit dem Starkwind kann der Hubschrauber unsteuerbar oder geschaden sein.
  - c) Fliegen Sie nicht in ungünstigen Wetterbedingungen, wie Blitz und Donner, Regenschauern, Schneestürmen, schweren Schneefällen usw.
2. Fliegen Sie am besten auf dem freien Gelände mit Wiese.

Vor dem Fliegen Stellen Sie sicher, dass es auf dem Gelände nicht viele Leute, Tiere, Bäume, Hochhäuser, Stromkabel usw gibt.

## Vorbereitung für Fliegen

1. Ziehen Sie die Antenne aus.
2. Schalten Sie die Fernbedienung auf „ON“, und das rote LED beleuchtet.
3. Schliessen Sie die Stecker für Batterien und Stromkreisplatte des Hubschraubers an, installieren Sie die Kopfdecke, dann Schalten Sie den Schalter des Hubschraubers auf „ON“. Liegen Sie ihn auf den Boden.
4. Stehen Sie mindestens 5 Meter weg von dem Hubschrauber.
5. Stellen Sie noch mal sicher, dass es in der Umgebung keine Hindernisse gibt.

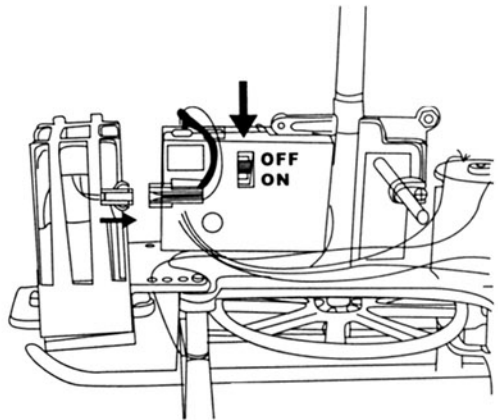

## Lassen Sie den Hubschrauber fliegen

Das folgende zeigt, wie der Hubschrauber laut der Bedienung durch Fernbedienung reagiert.

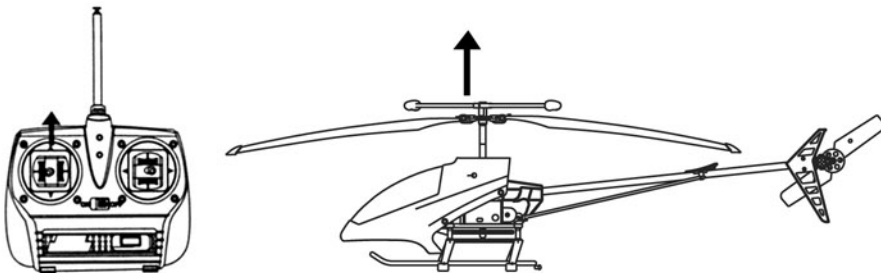

Schieben Sie die Steuerstange für Steigen nach oben, dreht sich die Hauptrotorspanne schneller, und der Hubschrauber erhöht sich.

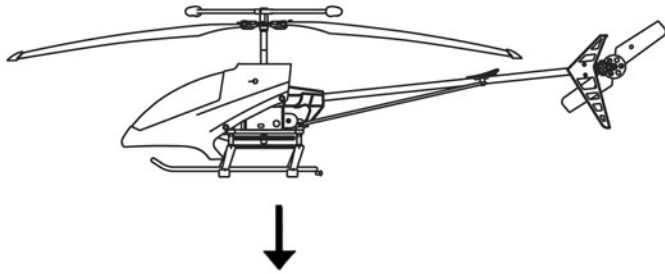

Lassen Sie die Steuerstange für Steigen los, dreht sich die Hauptrotorspanne langsamer, und der Hubschrauber fällt.

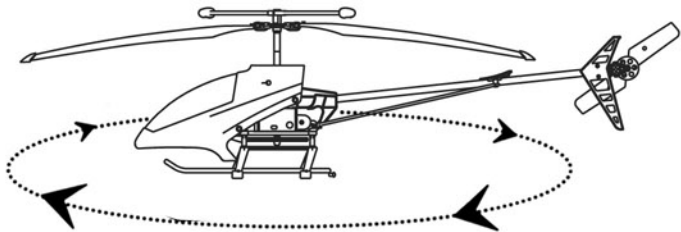

Drehen Sie den Richtungsregler nach links. Der Heckrotor rotiert schneller und die Hubschraubernase schert nach rechts.

Bemerkung: Die Heckflosse zielt auf den Bediener.

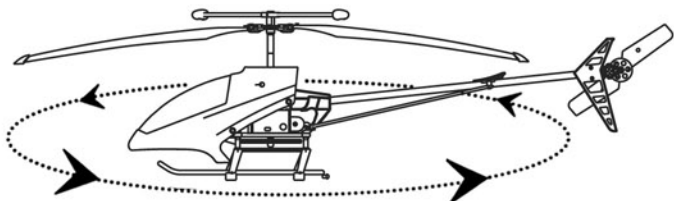
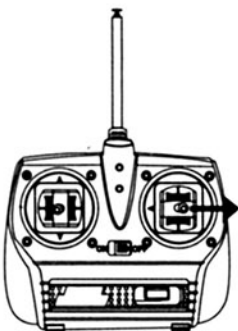

Drehen Sie den Richtungsregler nach links. Der Heckrotor rotiert langsam und die Hubschraubernase schert nach rechts.

Bemerkung: Die Heckflosse zielt auf den Bediener.

## Hinweisungen:

1. Der Fernbedienungsumfang für den Hubschrauber ist ca. 50 Meter. Lassen Sie den Hubschrauber nicht mit dem Starkwind fliegen. Der Starkwind kann den Hubschrauber weg ziehen, so dass der Hubschrauber unsteuerbar wird.
2. Wenn Sie nicht fliegen wollen, schalten Sie die Schalter für Hubschrauber und Fernbedienung aus, um die Batterien zu schonen.

## Wichtige Hinweisung

Falls die Steuerstange für Richtung nicht geschoben wird und sich der Hubschrauber im Himmel dreht, können Sie das Potentialmeter auf der Stromkreisplatte mit Schraubzieher regeln, bis der Hubschrauber stabil fliegt.

Wenn der Hubschrauber nach links abdriftet, drücken Sie die Steuertrimmung langsam nach rechts, bis der Hubschrauber ruhig schwebt.

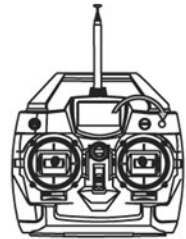
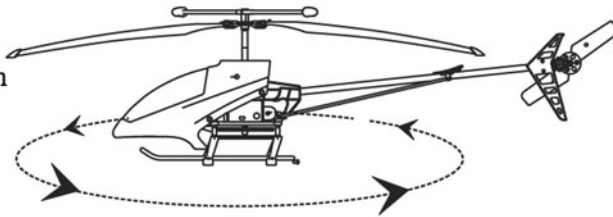

Wenn der Hubschrauber nach rechts abdriftet, drücken Sie die Steuertrimmung langsam nach links, bis der Hubschrauber ruhig schwebt.

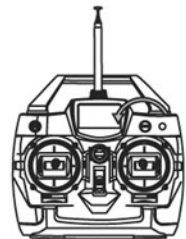
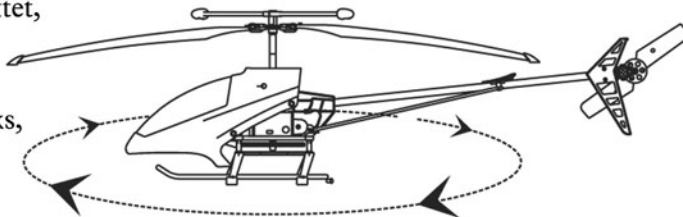









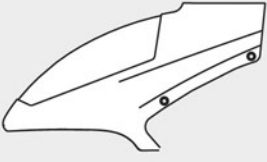

# Störungsbehebung

Problem	Ursache	Lösung
Kein Strom für Fernbedienung	<ol style="list-style-type: none"> <li>1. Schalter ist auf „OFF“ gesetzt.</li> <li>2. Die Batterien sind nicht laut der richtige Polrichtung eingesetzt.</li> <li>3. Die Batterien sind leer.</li> </ol>	<ol style="list-style-type: none"> <li>1. Schalten Sie den Schalter auf „ON“.</li> <li>2. Überprüfen und stellen Sie sicher, dass die Batterien wie im Batteriefach angezeigt „+“ und „-“ eingesetzt werden.</li> <li>3. Setzen Sie neue Batterien ein.</li> </ol>
Fernbedienung funktioniert nicht.	<ol style="list-style-type: none"> <li>1. Fernbedienung ist nicht eingeschaltet.</li> <li>2. Der Schalter für Hubschrauber ist auf „OFF“ gesetzt.</li> <li>3. Die Antenne für Fernbedienung ist nicht dicht befestigt oder nicht ausgezogen.</li> <li>4. Der Wind ist zu stark</li> </ol>	<ol style="list-style-type: none"> <li>1. Schalten Sie den Schalter für Fernbedienung auf</li> <li>2. Schalten Sie den Hubschrauber auf „ON“.</li> <li>3. Stellen Sie sicher, dass die silberne Antenne mit der Fernbedienung befestigt und ausgezogen ist.</li> <li>4. Fliegen Sie bitte nicht mit dem Starkwind, da der Wind das Fliegen beschränken und stören kann.</li> </ol>
Der Hubschrauber erhöht sich nicht oder kann nicht gestartet werden.	<ol style="list-style-type: none"> <li>1. Die Rotorspanne dreht sich zu langsam</li> <li>2. Die Batterien von dem Hubschrauber sind nicht voll geladen.</li> </ol>	<ol style="list-style-type: none"> <li>1. Schieben Sie die Steuerstange nach oben.</li> <li>2. Laden Sie die Batterien für Hubschrauber voll (siehe die Hinweisung „Ladevorgang für die Batterien des Hubschraubers“ auf der ersten Seite.).</li> </ol>
Der Hubschrauber landet zu schnell.	Sie lassen die Steuerstange zu schnell los.	Lassen Sie die Steuerstange langsam los, damit der Hubschrauber langsam landet.

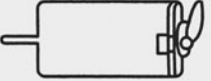
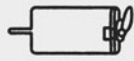

## Ersatzteile (zu bestellen)

Die folgende Ersatzteile sind auszuwählen. Für Ihre Günstigkeit sind die Namen von allen Teilen gegeben. Die Ersatzteile sind durch die lokalen Verkaufsvertretungen zu bestellen.

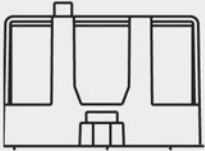
		
9083-01 Kopfdecke	9083-02 Hauptrotorspane	9083-03 Verbindungsschnalle
		
9083-04 Gleichgewichtsstange	9083-05 Batterien	9083-06 Endrotorspane
		
9083-07 Hauptmotor	9083-08 Endmotor	9083-09 Landungsstütze
		
9083-10 Stromkreisplatte	9083-11 Endteil	9083-12 Batterienfach